

Automatische Schmierstoffspender



simalube

 SWISS MADE



simalube

Vorteile der automatischen Schmierung mit simalube	3
simatec App «simatec world of maintenance»	4
simalube – der Schmierexperte	5/6
simalube 15 ml	7
simalube IMPULSE connect	8
simalube multipoint	9
Anwendungen	10/11
Standardschmierstoffe	12/13
Zubehörprogramm	13/14/15

Kontinuierliche Schmierung sorgt für Kosteneinsparungen und hohe Betriebssicherheit

simalube Schmierstoffspender kommen weltweit millionenfach in allen Industrien zum Einsatz. Sie sind die beste und günstigste Lösung für ununterbrochene Fett- oder Ölversorgung über Zeiträume von bis zu einem Jahr.

simalube – überall wo Kräfte wirken, sich etwas dreht oder bewegt.



Vorteile der automatischen Schmierung mit simalube

simalube Schmierstoffspender ersetzen die aufwändige Nachschmierung von Hand. Das bringt nicht nur Zeitersparnis, sondern verhindert auch Mangel- oder Überschmierung. Die Kosten können so bis zu 30 Prozent reduziert werden.

Optimierte Schmierstoffabgabe

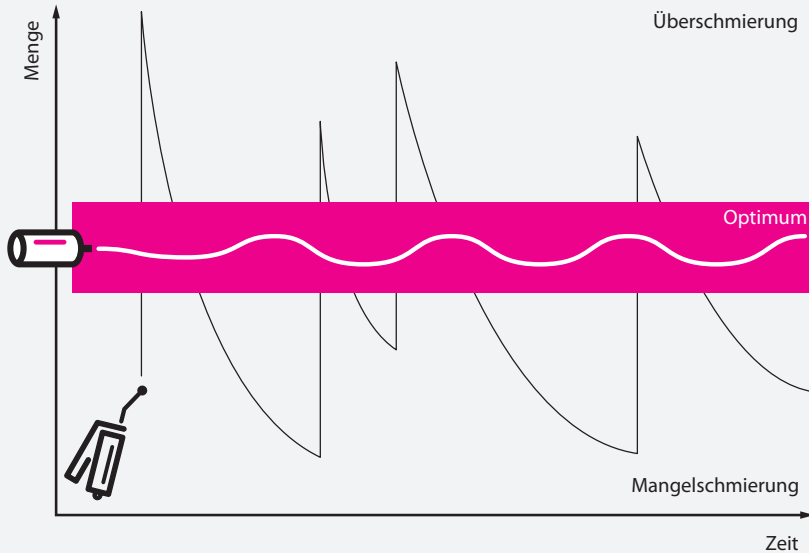

Kontinuierliche Schmierstoffabgabe mit simalube verhindert wirksam die bei Handschmierung oft auftretende Mangel- oder Überschmierung.

Kosteneinsparungen dank simalube

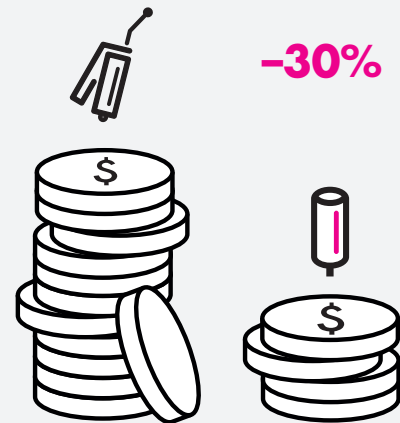

Bis zu 30 Prozent Kosten einsparen:

- Zeitersparnis und höhere Arbeitssicherheit dank geringerem Wartungsaufwand
- Höhere Lebensdauer der Maschinen und weniger ungeplanter Wartungsaufwand

Ihr Nutzen bei automatischer Schmierung mit simalube



Manuelle Schmierung entfällt

- Zeitersparnis
- Erhöhte Arbeitssicherheit
- Schwer zugängliche Schmierstellen sind dauerhaft versorgt
- Weniger Schmierstoffverbrauch



Keine Mangel- oder Überschmierung von Bauteilen

- Tieferer Verschleiß
- Weniger Maschinenstillstand
- Höhere Maschinenleistung

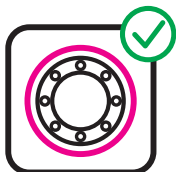

Geschlossenes, staub- und wasserdichtes System

- Keine Verwechslung von Schmierstoffen
- Geringeres Verunreinigungsrisiko
- Keine Verschmutzung der Schmierstelle



Erfüllung internationaler Standards

- Ex zugelassen in allen Zonen
- Verbesserte Arbeitssicherheit
- Keine Umweltbelastung dank Recycling und vorschriftsmässiger Entsorgung



READY TO LIFT OFF TO THE WORLD OF MAINTENANCE



Explore the next level of automatic lubrication:
simalube IMPULSE connect

simatec App «simatec world of maintenance»

Mit der simatec App «simatec world of maintenance» hat die simatec ag eine Plattform zum einfacheren und effizienteren Management der Schmierarbeiten geschaffen. Die App bietet dem Anwender die Möglichkeiten, Schmierpunkte zu erfassen, die erforderlichen Parameter für die Schmierung festzuhalten und die gesamten Aktivitäten rund um die Schmierung zu steuern bzw. zu überwachen.

Persönlicher simatec Assistent für effiziente und vernetzte Überwachung

Funktionalität

- Konfiguration und Überwachung von Schmierstellen mit der App «simatec world of maintenance»
- Erstellung von elektronischen Schmierplänen (Lubechart)
- Berechnungsprogramm für die korrekte Einstellung Ihres Schmierstoffgebers (Calculation Pro)

Kundennutzen

- simalube Produkte sind mit der App «simatec world of maintenance» steuerbar
- Erstellung von personalisierten und elektronischen Schmierplänen mit fortlaufender Überwachung aller Schmierpunkte
- Dank der neuen Lubechart-Funktion können alle Schmierpunkte (manuell/automatisch) verwaltet werden
- Kosteneinsparung dank sicheren, vereinfachten und effizienten Wartungsgängen
- Installationsvideos helfen bei der korrekten Inbetriebnahme der Produkte
- Keine Produktionsunterbrüche zu Wartungs- und Überwachungszwecken, daraus ergibt sich eine höhere Verfügbarkeit der Produktionsanlagen



Laden Sie sich die App «simatec world of maintenance» herunter



Der Schmierexperte



simalube – der automatische Einzelpunkt-Schmierstoffspender

Erhältlich in 5 Grössen, versorgt simalube verschiedenste Schmierstellen rund um die Uhr mit Schmierstoff. Tagein, tagaus – bis zu einem Jahr lang.

Profitieren Sie von den simalube Vorteilen

Zuverlässigkeit

- Schmierstellen werden kontinuierlich mit Schmierstoff versorgt
- Keine Schmierstelle wird vergessen
- Einfache Überwachung des Spendevorgangs durch das transparente Gehäuse

Umweltverträglichkeit

- simalube kann bis zu 3 Mal wieder befüllt werden
- Einfache Entsorgung am Ende der Lebensdauer
- simalube Schmierstoffspender enthalten keine giftigen Substanzen

Flexibilität

- simalube gibt es in 5 Grössen: 15, 30, 60, 125 und 250 ml
- Laufzeiten von 1 bis 12 Monaten frei wählbar
- Eingestellte Laufzeiten können jederzeit verändert werden
- simalube ist gefüllt oder leer zur eigenen Befüllung erhältlich

Unbeschränkte Einsatzmöglichkeiten (siehe auch Seiten 10/11)

- Bei engsten Raumverhältnissen und schwerer Zugänglichkeit
- In jeder beliebigen Lage und sogar unter Wasser
- Bei Umgebungstemperaturen von -20 °C bis $+55\text{ °C}$
- Unzählige Einbaumöglichkeiten dank grossem Zubehörsortiment
- Das Schmierstoff-Standardsortiment umfasst moderne und erprobte Hochleistungsschmierstoffe für alle Applikationen (siehe Seiten 12/13)

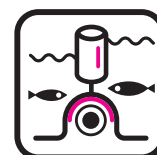
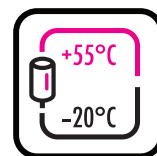
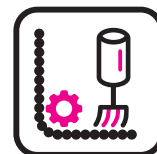

Weitere technische Informationen finden Sie unter www.simatec.com/en/simalube/overview/technical-data



Funktion

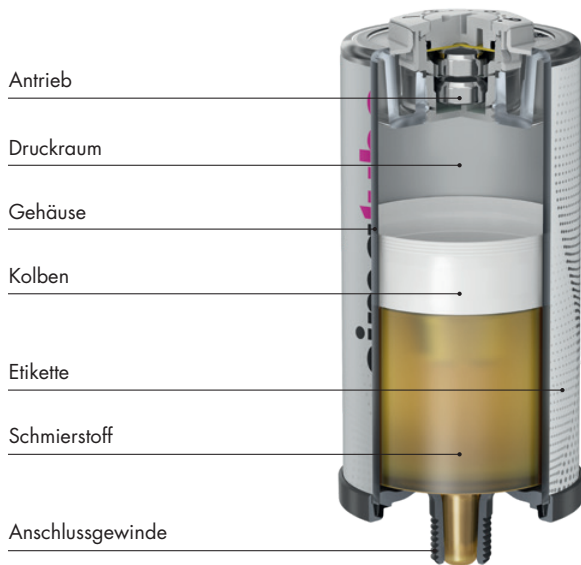

Technische Daten

Produkt	Automatischer Einzelpunkt-Langzeitspender für Fette und Öle			
Antriebssystem	Wasserstoff-Gasentwicklungszelle Trockenelement			
Betriebsdruck	Max. 5 bar			
Einstellung	Stufenlos 1–12 Monate (für Standardbedingungen)			
Einsatztemperatur	–20 °C bis +55 °C Umgebungstemperatur (Fettkonsistenz ändert sich mit der Temperatur)			
Lagerungstemperatur	Empfohlen bei 20 °C ±5 °C			
Spendervolumen	30 ml	60 ml	125 ml	250 ml
Gewicht voll	~83 g	~117 g	~191 g	~380 g
Gewicht leer	~56 g	~65 g	~80 g	~154 g
Wiederbefüllbarkeit	Die simalube 15–250 ml sind wiederbefüllbar.			



Prüfungen/Zulassungen

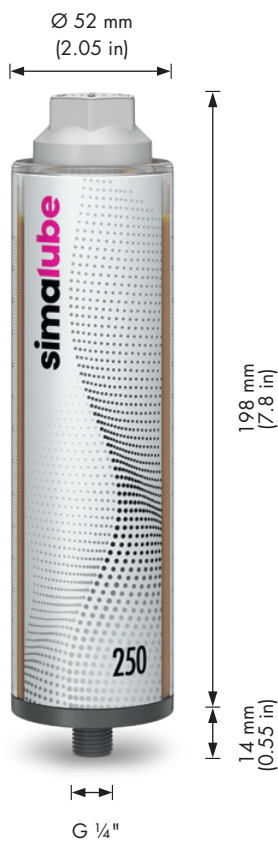

simalube 250

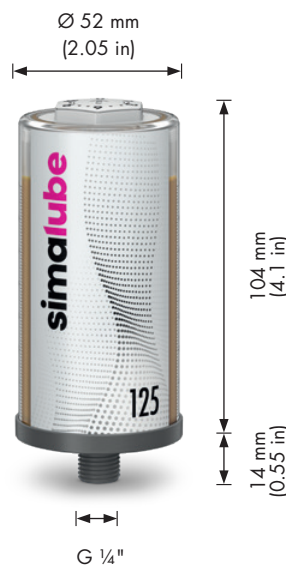

simalube 125

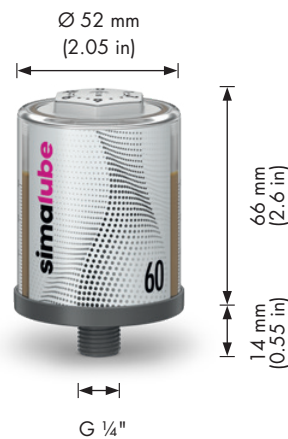

simalube 60

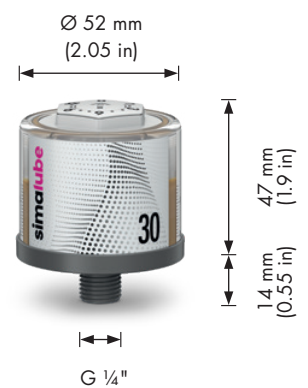

simalube 30



Zum Bestimmen von Grösse und Zeiteinstellung benutzen Sie unser Programm «Calculation Pro» auf unserer kostenlosen App.

simalube 15 ml



Der kleinste automatische Schmierstoffspender

Wo es an nötigem Platz fehlt, bietet der simalube 15 ml die perfekte Lösung. Mit seiner kompakten Baugröße ist er als kleinster automatischer Schmierstoffspender einzigartig auf dem Weltmarkt. In der Funktion unterscheidet er sich in nichts von den grösseren simalube Schmierstoffspendern und bietet die gleichen Vorteile.

Ein Kleiner leistet Grosses

- Platzsparend dank kompakter Baugröße
- Robustes Aluminiumgehäuse
- Wiederbefüllbarkeit, Einbau und Funktion gleich wie bei den anderen simalube Spendern
- Alternative zum simalube multipoint bei weniger als 5 Schmierstellen (siehe Seite 9)

Abmessungen

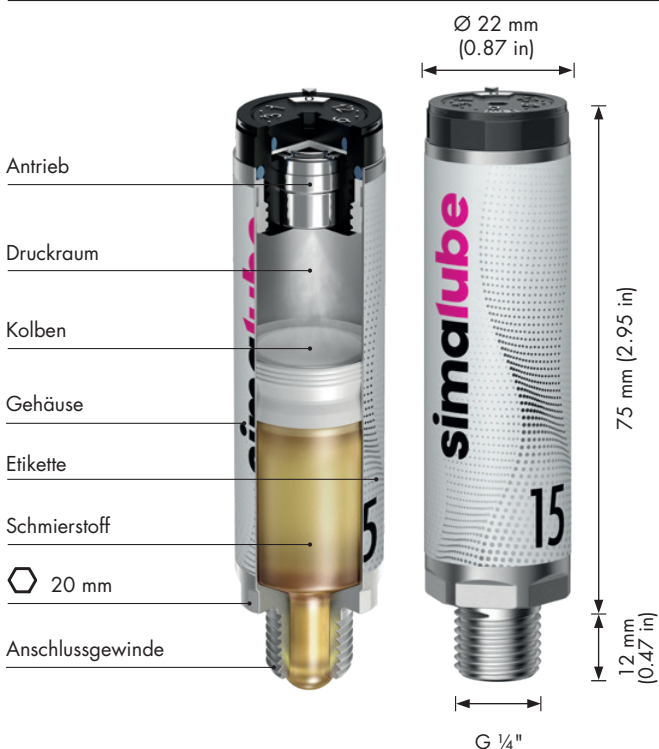

Technische Daten

Produkt	Automatischer Einzelpunkt-Langzeitspender für Fette und Öle
Antriebssystem	Wasserstoff-Gasentwicklungszelle Trockenelement
Betriebsdruck	Max. 5 bar
Einstellung	Stufenlos 1–12 Monate (für Standardbedingungen)
Einsatztemperatur	–20 °C bis +55 °C Umgebungstemperatur (Fettkonsistenz ändert sich mit der Temperatur)
Lagerungstemperatur	Empfohlen bei 20 °C ±5 °C
Spendervolumen	15 ml
Gewicht voll/leer	~36 g / ~22,5 g
Prüfungen/Zulassungen	CE IP68 Ex UK CA

simalube IMPULSE connect



Digitaler Druckverstärker bis 10 bar

Der simalube IMPULSE connect ist die neueste Generation des Druckverstärkers aus der Produktfamilie simalube. Die bewährten Funktionen des IMPULSE sind mit der Möglichkeit, das Gerät über Bluetooth® mit einem Smartphone verbinden zu können, ergänzt worden. In Verbindung mit der neu entwickelten simatec App «simatec world of maintenance», können die Geräte einfach konfiguriert und überwacht werden. Dem Benutzer werden Informationen wie allgemeiner Status, Füllstand, Schmiermittel, Grösse, Start- und Wechsel-datum etc. in digitaler Form und einfach ablesbar in der App angezeigt.

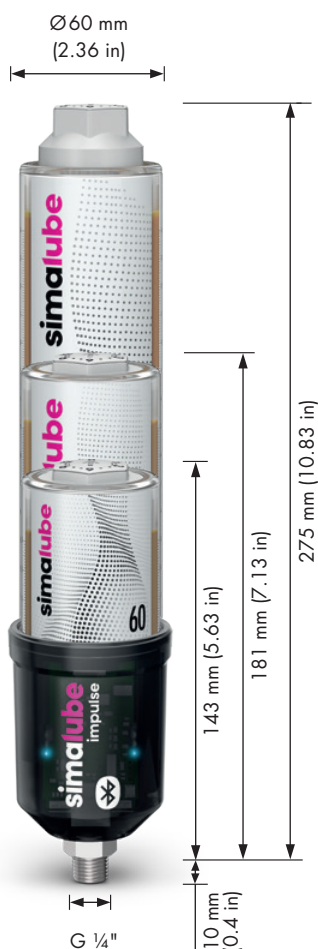

Technische Daten

Produkt	Automatischer Impuls-Druckverstärker zum Schmierstoffspender simalube
Antriebssystem	Elektromechanisch
Stromversorgung	Batteriepack* (Alkaline) 6 V 2.3 Ah
Funktionsanzeige	LED-Statusanzeige grün/rot/blau alle 10 sek. Überwachung des Betriebszustands via App «simatec world of maintenance»
Konnektivität**	Der IMPULSE connect unterstützt Bluetooth® Low Energy 5.0 Standard. Die Verbindung hat eine Reichweite von bis zu 20 m (im Freien)
Fördervolumen	0.5 ml pro Hub (Impuls)
Betriebsdruck	Max. 10 bar
Einsatztemperatur	-10 °C bis +55 °C (14 °F bis 131 °F)
Zeiteinstellung	1 bis 12 Monate – vorgegeben durch die Einstellung am simalube Modus «Automatik» oder durch App vorgewählter Modus «Zeit»
Schmiermenge	Abhängig von Grösse und Einstellung des simalube Schmierstoff-spenders, 0.17 ... 8.3 ml/Tag
Schmierstoffspender-Volumen	60 ml, 125 ml, 250 ml
Schmierstoff	Fett bis NLGI 2 oder Öl
Anschlussgewinde	G 1/4" (mit integriertem Rückschlagventil)
Garantie und Gebrauchsdauer	3 Jahre ab Produktionsdatum oder 10 Entleerungen eines simalube Schmierstoff-spenders (125 ml)
Schutzklasse	CE IP 68

* Das Batteriepack ist bei jedem Spenderwechsel zu ersetzen.

** Der IMPULSE connect kann auch ohne die App verwendet werden.



Mehr technische Informationen und ein Video zum simalube IMPULSE connect finden Sie unter www.simatec.com/en/simalube/simalube-impulse-connect



simalube multipoint



Der automatische Mehrpunkt-Schmierstoffspender

Der simalube multipoint versorgt 5 Schmierpunkte gleichzeitig bis zu einem Jahr zuverlässig in der gleichen Weise wie die anderen bewährten simalube Spender. Dank seiner Schnappverbindung zum Aufnahmestück kann der simalube multipoint einfach und rasch ersetzt werden, wenn er leer ist.

Das Multitalent für Linearführungen

- 5x8 ml Schmierstoffinhalt
- Ermöglicht sehr geringe Schmierstoffabgabe über einen langen Zeitraum
- Schnappverbindung zum Aufnahmestück
- Schnellkupplungen für Anschlusschläuche
- Hervorragend geeignet für die Schmierung von Linearführungen

Abmessungen

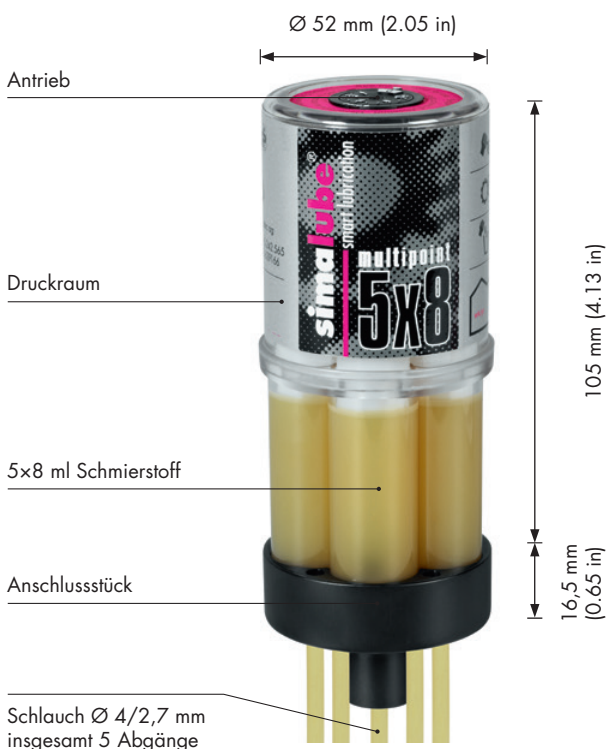

Technische Daten

Produkt	Automatischer Mehrpunkt-Langzeitspender für Fette und Öle
Antriebssystem	Wasserstoff-Gasentwicklungszelle (Trockenelement)
Betriebsdruck	Max. 5 bar
Einstellung	Stufenlos 1–12 Monate (für Standardbedingungen)
Einsatztemperatur	-20 °C bis +55 °C Umgebungstemperatur (Fettkonsistenz ändert sich mit der Temperatur)
Lagerungstemperatur	Empfohlen bei 20 °C ±5 °C
Spendervolumen	5x8 ml
Gewicht voll/leer	~147 g / ~120 g
Prüfungen/Zulassungen	CE, EX, UK CA

simalube Anwendungen



Hebevorrichtungen



Spindeln einer Hubanlage für Eisenbahnwaggons und Lokomotiven werden mit einem simalube 125 ml über 12 Monate geschmiert.

Lebensmittelindustrie

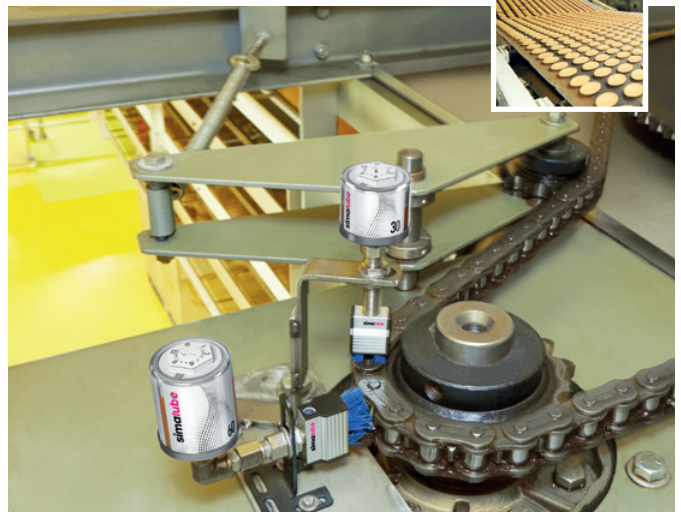

Die Antriebskette eines Transportkühlbandes für Brötchen wird mit zwei simalube SL18 in den Grössen 30 und 60 ml mit blauen Spezialbürsten gereinigt und geschmiert.

Kies- und Betonwerke



Zwei simalube Spender 250 ml mit Bürsten schmieren und reinigen den Kettenantrieb einer Trommelwaschmaschine.

Kräne



simalube Spender 125 ml schmieren den Drehkranz eines Krans.

Kies- und Betonwerke



Der simalube IMPULSE connect mit 125 ml Schmierstoff wird in Kieswerken eingesetzt. Die Geräte werden über die App «simatec world of maintenance» konfiguriert und überwacht.

Aufzüge und Rolltreppen

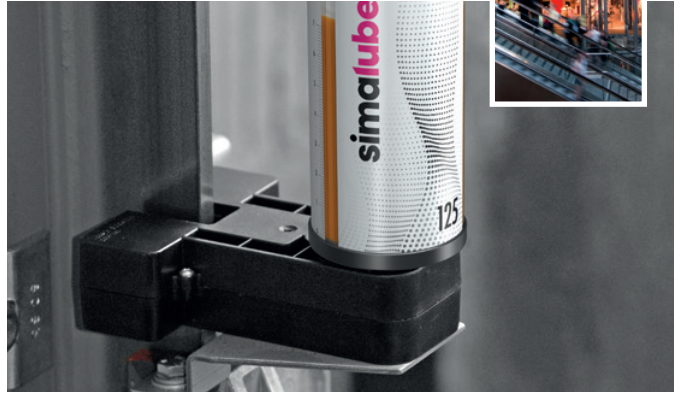

Der simalube 125 ml pflegt Führungsschienen von Aufzügen und verhindert Trockenreibung. Das System wird direkt am Kabinendach befestigt.

Druckindustrie

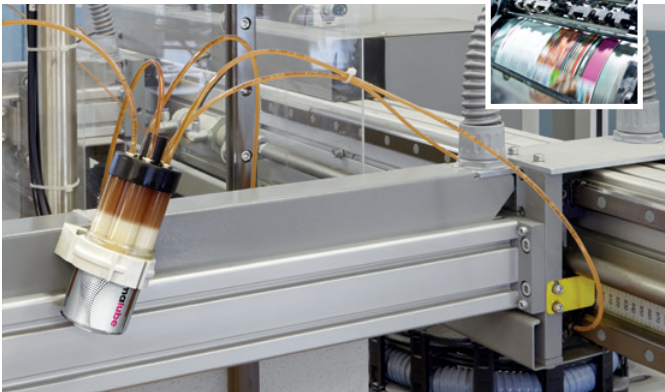

Ein simalube multipoint schmiert 5 Linearführungen einer Schneid- und Papierstapelmaschine in einer Druckerei.

Abwasseraufbereitung/Kläranlagen



60 ml Schmierstoffspender auf dem Elektromotor und der Antriebswelle sorgen für die kontinuierliche Schmierung einer Zentrifugalpumpe.

Recycling



Ein simalube 125 ml schmiert das Stehlager eines Förderbandes.

Maschinen- und Anlagenbau



simalube Spender 15 ml mit Bürste versorgen die Zahnstange eines Beschickungsautomaten stetig mit Öl. Weitere simalube Spender 15 ml schmieren das Flanschlager mit Fett.











Viele weitere Applikationen finden Sie unter www.simatec.com/en/simalube/industries





simalube Standardschmierstoffe und Zubehör









Fett	NLGI	Verdicker	Temperatur-Bereich	Viskosität bei 40 °C	Wälzlager	Gleitlager	Linearführungen	Getriebe/ Zahnstangen	Spindeln	Weilendichtungen	Keilen
											
SL01 Universalfett	2	Lithium-Kalzium	-30 °C bis 120 °C	100	+	+	•	•	+	+	-
SL02 Universalfett mit MoS ₂	2	Lithium	-25 °C bis 130 °C	370	•	+	-	+	-	-	-
SL04 Hochtemperaturfett	2	anorganischer Verdicker	-20 °C bis 160 °C	500	+	•	-	•	•	-	-
SL06 Fließfett (EP)	0	Kalzium-Lithium	-30 °C bis 100 °C	75	+	+	+	+	•	-	-
SL09 Biofett	2	Lithium-Kalzium	-20 °C bis 100 °C	100	+	+	•	•	-	-	-
SL10 Lebensmittelfett (NSF H1) 	2	Aluminium-Komplex	-40 °C bis 120 °C	330	+	+	•	+	•	-	-
SL12 Fließfett für die Lebensmittelindustrie (NSF H1) 	0	Aluminium-Komplex	-40 °C bis 130 °C	350	+	+	+	+	•	-	-
SL22 Schmierfett für Elektromotorenlager	2	Polyurea	-20 °C bis 160 °C	115	+	•	-	•	•	-	-
SL24 Schmierfett für einen grossen Temperaturbereich (EP)	2	Lithium-Komplex	-30 °C bis 140 °C	185	+	+	•	•	+	+	-
SL26 Hochleistungsfett (EP)	1,5	Kalzium-Komplex	-20 °C bis 150 °C	390	+	+	-	•	•	-	-

+ empfohlen • möglich - nicht empfohlen



Für alle Fette und Öle sind Datenblätter unter www.simatec.com/en/simalube/overview/lubricants



öl	ISO-VG	Basisöl	Temperatur-Bereich	Viskosität bei 40 °C	Wälzlager	Gleitlager	Linearführungen	Getriebe/ Zahnstangen	Spindeln	Wellendichtungen	Ketten
											
SL14 Kettenöl (EP)	68	Mineralöl	-10 °C bis 90 °C	68	-	•	•	-	-	-	+
SL15 Hochtemperatur-Kettenöl (EP)	-	Syntheseöl	-30 °C bis 250 °C	250	-	•	•	-	-	-	+
SL16 Maschinenöl	68	Mineralöl	-20 °C bis 100 °C	68	-	•	•	-	-	-	+
SL18 Lebensmittelöl (NSF H1)	 220	Syntheseöl	-15 °C bis 150 °C	220	-	•	•	-	-	-	+
SL19 Biokettenöl	-	Rapsöl	-15 °C bis 100 °C	60	-	•	•	-	-	-	+

+ empfohlen • möglich - nicht empfohlen

Anwendungsbeispiele

Mit dem Zubehörprogramm ist der simalube überall und in allen Lagen einfach zu installieren.

Kettenschmierung mit seitlichem Anschluss

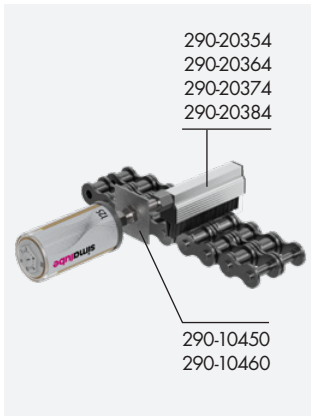

Montagesupport mit Befestigungswinkel

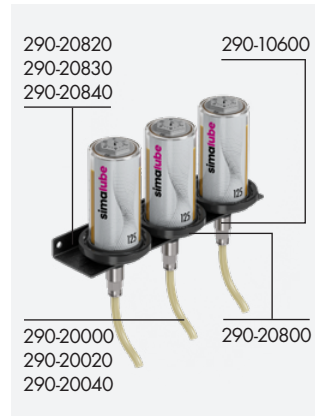

Aufzugschienen- oder Drahtseil-Schmierung



Kettenschmierung mit Pinsel und 2 Halteschellen

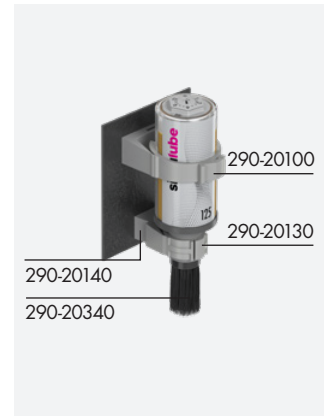

Fixer Montagesupport mit simalube Schutzhaube

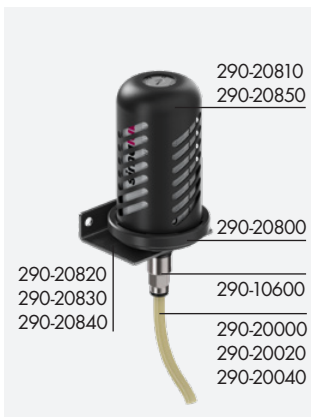

Kettenschmierung mit Halteschelle



Pinsel mit 90°-Anschlussstück



Kettenschmierung mit universell verstellbarem Support

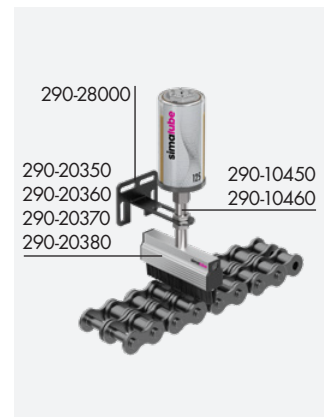

Anschlüsse

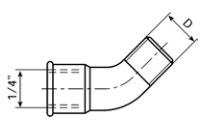
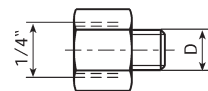
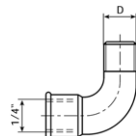
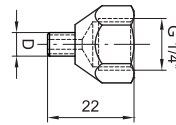
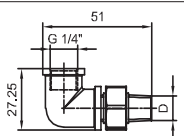
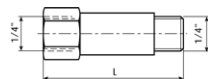
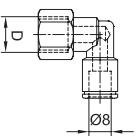
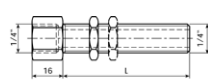
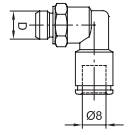
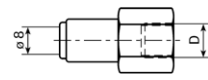
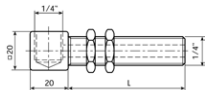
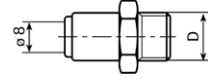
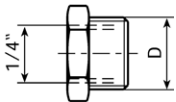
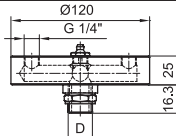
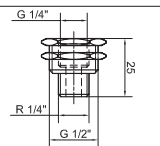
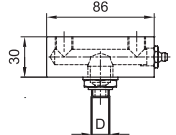
	Bogen 45° D R 1/4 Nr. 290-10010		Reduziernippel D G 1/8 G 1/4 M 6 M 8 M 8x1 Nr. 290-10200 290-10210 290-10220 290-10230 290-10240 D M 10 M 10x1 M 12 M 12x1,5 UNF 1/4 Nr. 290-10250 290-10260 290-10270 290-10280 290-11210
	Bogen 90° D R 1/4 Nr. 290-10020		Reduziernippel starke Ausführung Inox D M6 UNF 1/4 Nr. 290-15000 290-15010
	Bogen 90° schwenkbar D R 1/4 Nr. 290-10040		Verlängerung L 10 35 50 [mm] Nr. 290-10210 290-10400 290-10410
	Winkelverschraubung drehbar für Schlauch Ø 8 mm D G 1/4 Nr. 290-10030		Schottverschraubung 25 mm inkl. 1 Mutter / 60 mm, inkl. 2 Muttern L 25 60 [mm] Nr. 290-10450 290-10460
	Winkelverschraubung drehbar für Schlauch Ø 8 mm D G 1/8 G 1/4 Nr. 290-10070 290-10080		Steckverschraubung für Schlauch Ø 8 mm D G 1/4 Nr. 290-10600
	90° Anschluss mit Gewinde inkl. 2 Muttern (nur für Öl) L 70 [mm] Nr. 290-10050		Steckverschraubung für Schlauch Ø 8 mm D G 1/8 G 1/4 G 3/8 Nr. 290-10700 290-10710 290-10720
	Anschlussnippel D G 3/8 G 1/2 Nr. 290-10100 290-10110		4-fach-Adapter D G 1/2 G 1/4 Nr. 290-41000 290-41010
	Befestigungsnippel G 1/2" - R 1/4" L 25 [mm] Nr. 290-10150		2-fach-Adapter D G 1/2 G 1/4 Nr. 290-41020 290-41030

Spenderzubehör und Diverses

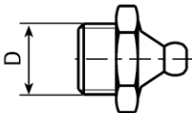
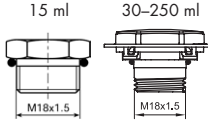
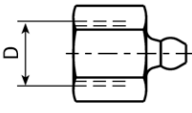
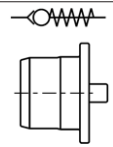
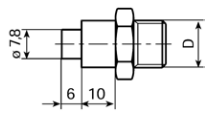
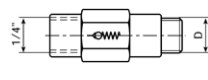
	Schmiernippel zum Durchschmieren und Füllen der Fettkanäle D R 1/4 Nr. 290-30110		Antriebskopf zur Wiederbefüllung <table border="1"> <tr> <td>15 ml</td> <td>30 ml</td> <td>60 ml</td> <td>125 ml</td> <td>250 ml</td> </tr> <tr> <td>Nr. 220-50020</td> <td>220-50040</td> <td>220-50060</td> <td>220-50080</td> <td>220-50100</td> </tr> </table>	15 ml	30 ml	60 ml	125 ml	250 ml	Nr. 220-50020	220-50040	220-50060	220-50080	220-50100
15 ml	30 ml	60 ml	125 ml	250 ml									
Nr. 220-50020	220-50040	220-50060	220-50080	220-50100									
	Nachfüllnippel zum Nachfüllen des simalube D G 1/4 Nr. 290-30120		Rückschlagventilstopfen Kunststoff Nr. 290-50600										
	Nachfüllnippel zum Befüllen des simalube mit Fettpressenfüller D R 1/4 R 3/8 Nr. 290-30130 290-30140		Rückschlagventil D G 1/8 G 1/4 G 1/4 Nr. 290-20200 290-20210 290-20230 Bar 0.05 0.05 1.0										

Schutzzubehör

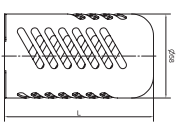
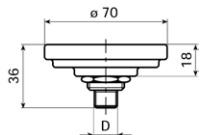
	Schutzhaube zu Montagesupport Art. 290-20800 <table border="1"> <tr> <td>30 ml</td> <td>≤125 ml</td> <td>250 ml</td> </tr> <tr> <td>L 43</td> <td>105</td> <td>195 [mm]</td> </tr> <tr> <td>Nr. 290-20860</td> <td>290-20810</td> <td>290-20850</td> </tr> </table>	30 ml	≤125 ml	250 ml	L 43	105	195 [mm]	Nr. 290-20860	290-20810	290-20850		Montagesupport für alle simalube Grössen D R 1/4 Nr. 290-20800
30 ml	≤125 ml	250 ml										
L 43	105	195 [mm]										
Nr. 290-20860	290-20810	290-20850										

Bürsten

	Pinsel DxL $\varnothing 25 \times 45$ [mm] Nr. 290-20340		Bürste für hohe Temperaturen H 25 [mm] Nr. 290-20500																		
	Pinsel kurz DxL $\varnothing 25 \times 15$ [mm] Nr. 290-20410		Bürste für hohe Temperaturen Anschluss oben und seitlich H 40 100 [mm] Nr. 290-20510 290-20530																		
	Bürste FN für die Lebensmittelindustrie <table border="1"> <tr> <td>L</td> <td>25</td> <td>40</td> <td>70</td> <td>100</td> <td>[mm]</td> </tr> <tr> <td>Nr.</td> <td>290-20380</td> <td>290-20350</td> <td>290-20360</td> <td>290-20370</td> <td></td> </tr> <tr> <td>Nr.</td> <td>290-20385</td> <td>290-20355</td> <td>290-20365</td> <td>290-20375</td> <td></td> </tr> </table>	L	25	40	70	100	[mm]	Nr.	290-20380	290-20350	290-20360	290-20370		Nr.	290-20385	290-20355	290-20365	290-20375			Aufzugsbürste Aufzugsbürste 5-16 mm, Höhe 32 mm 16-32 mm, Höhe 32 mm Nr. 290-20390 Nr. 290-20440
L	25	40	70	100	[mm]																
Nr.	290-20380	290-20350	290-20360	290-20370																	
Nr.	290-20385	290-20355	290-20365	290-20375																	
	Bürste, Anschluss seitlich SFN für die Lebensmittelindustrie <table border="1"> <tr> <td>L</td> <td>25</td> <td>40</td> <td>70</td> <td>100</td> <td></td> </tr> <tr> <td>Nr.</td> <td>290-20384</td> <td>290-20354</td> <td>290-20364</td> <td>290-20374</td> <td></td> </tr> <tr> <td>Nr.</td> <td>290-200357</td> <td>290-20367</td> <td>290-20377</td> <td></td> <td></td> </tr> </table>	L	25	40	70	100		Nr.	290-20384	290-20354	290-20364	290-20374		Nr.	290-200357	290-20367	290-20377				Aufzugsbürste klein 5-16 mm, Höhe 32 mm Nr. 290-20420
L	25	40	70	100																	
Nr.	290-20384	290-20354	290-20364	290-20374																	
Nr.	290-200357	290-20367	290-20377																		

Montagezubehör

	a) Schlauch b) Schlauch für Temperaturen bis 260 °C c) Schlauch für kleine Radien <table border="1"> <tr> <td>L</td> <td>pro Meter, $\varnothing 8/6$ mm</td> <td></td> <td></td> </tr> <tr> <td>Nr.</td> <td>290-20000/...m</td> <td>290-20020/...m</td> <td>290-20040/...m</td> </tr> </table>	L	pro Meter, $\varnothing 8/6$ mm			Nr.	290-20000/...m	290-20020/...m	290-20040/...m		Distanzhalter zur Halteschelle für Pinsel Art. 290-20130 H 15 [mm] Nr. 290-20140																	
L	pro Meter, $\varnothing 8/6$ mm																											
Nr.	290-20000/...m	290-20020/...m	290-20040/...m																									
	Halteschelle für simalube/Pinsel Kunststoff <table border="1"> <tr> <td>D</td> <td>22 (SL 15 ml)</td> <td>28 (Pinsel)</td> <td>50 (SL 30-250 ml)</td> <td>[mm]</td> </tr> <tr> <td>Nr.</td> <td>290-20150</td> <td>290-20130</td> <td>290-20100</td> <td></td> </tr> </table>	D	22 (SL 15 ml)	28 (Pinsel)	50 (SL 30-250 ml)	[mm]	Nr.	290-20150	290-20130	290-20100			Befestigungswinkel zum Montagesupport simalube Art. 290-20800 <table border="1"> <tr> <td></td> <td>1x</td> <td>3x</td> <td>5x</td> <td></td> </tr> <tr> <td>L</td> <td>75</td> <td>240</td> <td>390</td> <td>[mm]</td> </tr> <tr> <td>Nr.</td> <td>290-20820</td> <td>290-20830</td> <td>290-20840</td> <td></td> </tr> </table>		1x	3x	5x		L	75	240	390	[mm]	Nr.	290-20820	290-20830	290-20840	
D	22 (SL 15 ml)	28 (Pinsel)	50 (SL 30-250 ml)	[mm]																								
Nr.	290-20150	290-20130	290-20100																									
	1x	3x	5x																									
L	75	240	390	[mm]																								
Nr.	290-20820	290-20830	290-20840																									
	Magnetfuß zur Halteschelle Nr. 290-20190		Montagewinkel für simalube 15-60 ml Nr. 290-20870																									
	Adapter für Schelle (60 mm) Kunststoff <table border="1"> <tr> <td>D</td> <td>50 [mm]</td> </tr> <tr> <td>Nr.</td> <td>290-20120</td> </tr> </table>	D	50 [mm]	Nr.	290-20120		Support universell verstellbar Nr. 290-28000																					
D	50 [mm]																											
Nr.	290-20120																											

Montageteile simalube multipoint

	Steckverschraubung für Schlauch $\varnothing 4$ mm <table border="1"> <tr> <td>D</td> <td>G 1/8</td> <td>G 1/4</td> <td>M 5</td> <td>M 6</td> </tr> <tr> <td>Nr.</td> <td>290-11700</td> <td>290-11710</td> <td>290-11720</td> <td>290-11730</td> </tr> </table>	D	G 1/8	G 1/4	M 5	M 6	Nr.	290-11700	290-11710	290-11720	290-11730		Schlauch erhältlich pro Meter <table border="1"> <tr> <td>L</td> <td>pro Meter</td> <td>$\varnothing 4/2,7$ mm</td> </tr> <tr> <td>Nr.</td> <td>290-21000/...m</td> <td></td> </tr> </table>	L	pro Meter	$\varnothing 4/2,7$ mm	Nr.	290-21000/...m	
D	G 1/8	G 1/4	M 5	M 6															
Nr.	290-11700	290-11710	290-11720	290-11730															
L	pro Meter	$\varnothing 4/2,7$ mm																	
Nr.	290-21000/...m																		
	Anschlussstück SLM <table border="1"> <tr> <td>D</td> <td>5x $\varnothing 4$ mm</td> </tr> <tr> <td>Nr.</td> <td>290-29000</td> </tr> </table>	D	5x $\varnothing 4$ mm	Nr.	290-29000														
D	5x $\varnothing 4$ mm																		
Nr.	290-29000																		

Fettkartuschen und Ölflaschen zur Vorschmierung

	Fettkartusche 400 ml <table border="1"> <tr> <td></td> <td>SL01</td> <td>SL02</td> <td>SL04</td> <td>SL06</td> <td>SL09</td> </tr> <tr> <td>Nr.</td> <td>290-70010</td> <td>290-70020</td> <td>290-70040</td> <td>290-70060</td> <td>290-70090</td> </tr> <tr> <td></td> <td>SL10</td> <td>SL12</td> <td>SL24</td> <td>SL25</td> <td>SL26</td> </tr> <tr> <td>Nr.</td> <td>290-70100</td> <td>290-70120</td> <td>290-70240</td> <td>290-70250</td> <td>290-70260</td> </tr> </table>		SL01	SL02	SL04	SL06	SL09	Nr.	290-70010	290-70020	290-70040	290-70060	290-70090		SL10	SL12	SL24	SL25	SL26	Nr.	290-70100	290-70120	290-70240	290-70250	290-70260		Ölflasche 0,5 l <table border="1"> <tr> <td></td> <td>SL14</td> <td>SL15</td> <td>SL16</td> <td>SL18</td> <td>SL19</td> </tr> <tr> <td>Nr.</td> <td>290-71140</td> <td>290-71150</td> <td>290-71160</td> <td>290-71180</td> <td>290-71190</td> </tr> </table>		SL14	SL15	SL16	SL18	SL19	Nr.	290-71140	290-71150	290-71160	290-71180	290-71190
	SL01	SL02	SL04	SL06	SL09																																		
Nr.	290-70010	290-70020	290-70040	290-70060	290-70090																																		
	SL10	SL12	SL24	SL25	SL26																																		
Nr.	290-70100	290-70120	290-70240	290-70250	290-70260																																		
	SL14	SL15	SL16	SL18	SL19																																		
Nr.	290-71140	290-71150	290-71160	290-71180	290-71190																																		

Zubehör simalube IMPULSE

	simalube IMPULSE connect Druckverstärker Nr. 230-10100		Batteriepack Leistung 6 V 2,3 Ah Nr. 230-50000
--	--	--	---

simatec – innovative Lösungen mit hohem Kundennutzen

simatec ist ein international tätiges Schweizer Familienunternehmen. Seit der Gründung im Jahr 1983 entwickelt, produziert und vermarktet ein motiviertes Team innovative Produkte für den Unterhalt von Wälzlagern unter den Markennamen simalube, simatherm und simatool.

Der direkte Kundennutzen steht dabei stets im Vordergrund. Mithilfe neu entwickelter Technologien vereinfacht simatec komplexe Abläufe und senkt den Wartungsaufwand an Zehntausenden von Maschinen rund um den Globus.

Ausgesuchte Handelspartner vertreiben die simatec Wartungsprodukte auf der ganzen Welt. Sie bieten professionellen Service und individuelle, fachkundige Beratung.

Wartungsprodukte von simatec – Industrietechnik



Schmierstoffspender

simalube Schmierstoffspender schmieren automatisch von einem Monat bis zu einem Jahr und sind stufenlos einstellbar. simalube versorgt jede Schmierstelle mit der idealen Schmierstoffmenge – egal ob Öl oder Fett. Das Nachschmieren von Hand entfällt und die Wartungskosten werden nachhaltig gesenkt.



Anwärmgeräte

simatherm Anwärmgeräte erwärmen ringförmige Metallteile wie zum Beispiel Wälzlager in kürzester Zeit. So können diese rasch und effizient montiert werden. Die induktive Erwärmung metallischer Werkstücke ist wirtschaftlich und ökologisch sinnvoll. simatec ist der weltweit führende Hersteller solcher Geräte.



Werkzeuge

simatool Werkzeugsets ermöglichen einen schnellen Ein- und Ausbau von Wälzlagern und Dichtungen. Sie werden auf der ganzen Welt in Maschinen- und Unterhaltswerkstätten in allen Industriezweigen eingesetzt.

simalube

simatherm

simatool