

simalube – le graisseur automatique pour point de lubrification individuel

Information professionnelle sur les éoliennes



simalube®
smart lubrication

L'expert de la lubrification

Temps d'arrêt réduit et meilleure efficacité

Chaque éolienne dispose d'une multitude de points de lubrification qui doivent être alimentés à intervalles réguliers. Puisque les éoliennes sont souvent situées à distance, l'entretien et le graissage approprié nécessitent beaucoup de temps et de frais. Les défaillances imprévues de la turbine peuvent se produire en raison d'un graissage insuffisant. Grâce au système de graissage simalube, les exploitants de parc éolien peuvent réduire le risque de temps d'arrêt et renforcer l'efficacité de leurs éoliennes.

Réduction des coûts de maintenance et augmentation de la durée de vie de l'équipement

Les changements extrêmes de température, l'humidité et la condensation pèsent lourdement sur chaque éolienne. Afin d'empêcher les dommages consécutifs, un graissage optimal est indispensable. Grâce au graissage constant du graisseur simalube, l'usure des composants est considérablement réduite et la durée de vie allongée. La disponibilité optimisée de l'équipement et les coûts d'entretien réduits, mènent à une production de l'énergie éolienne plus économique.

«simalube graisse avec précision, fiabilité et en continu»

«Des réductions de coûts grâce au graissage automatique»

Vos bénéfices de la lubrification automatique avec simalube:

- Sécurité opérationnelle accrue
- Temps d'arrêt réduit
- Alimentation permanente sur les points de lubrification difficiles à atteindre
- Réduction de la durée d'entretien
- Réduction de l'usure et durée de vie des composants allongée



Même dans les espaces étroits, les plus petits graisseurs lubrifient avec fiabilité et précision.



Dans cette éolienne, le graisseur simalube est réglé sur une durée de distribution de six mois.

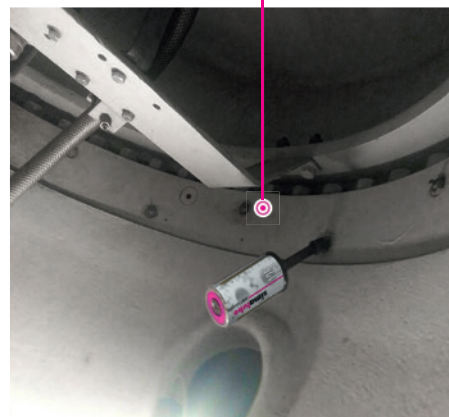

Graissage automatique utilisant le simalube de 125 ml sur une couronne d'orientation de pale de rotor.

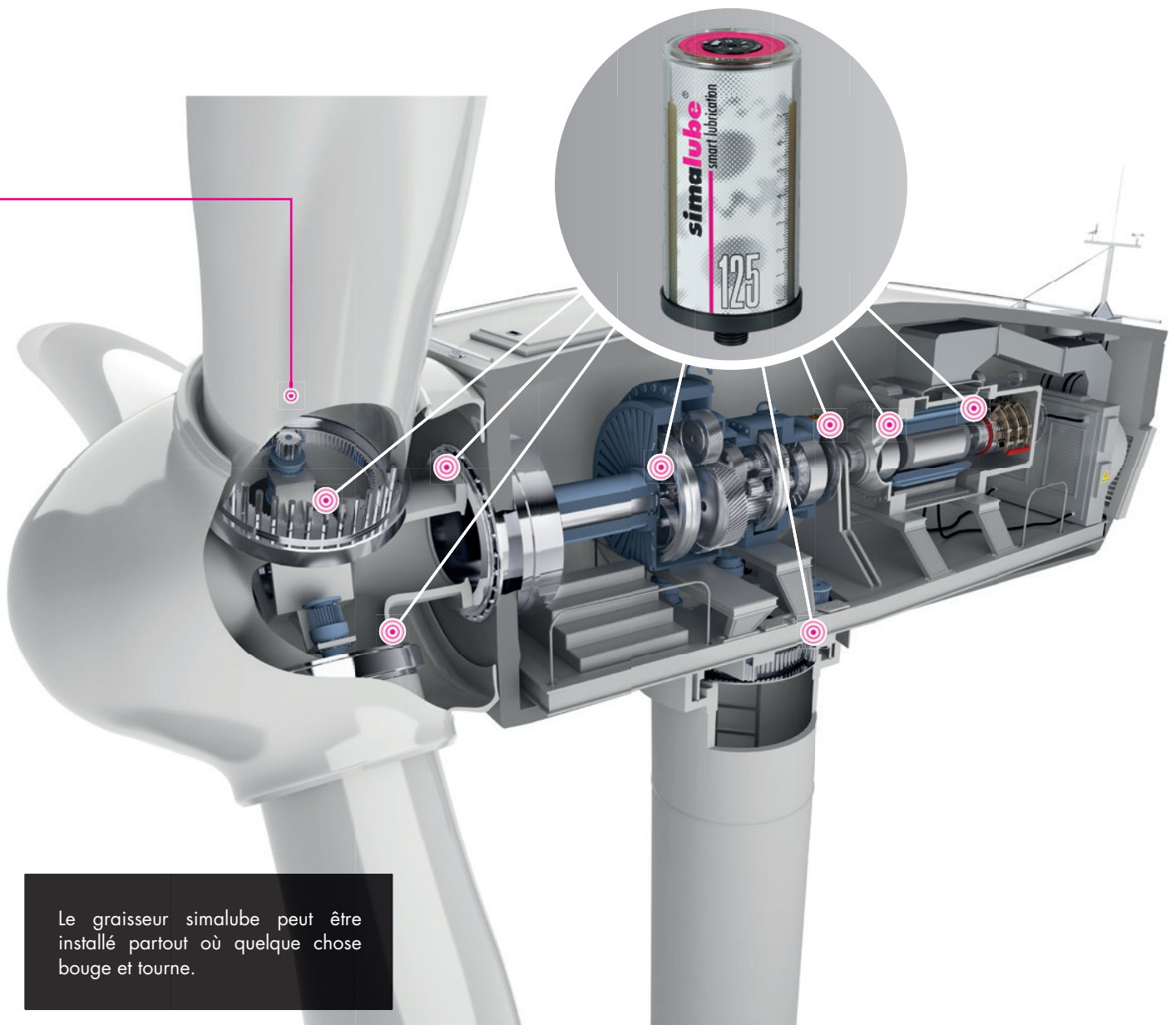

Le graisseur simalube peut être installé partout où quelque chose bouge et tourne.



Avec les accessoires pratiques du simalube, il est facilement possible d'équiper chaque point de graissage avec un graisseur simalube.

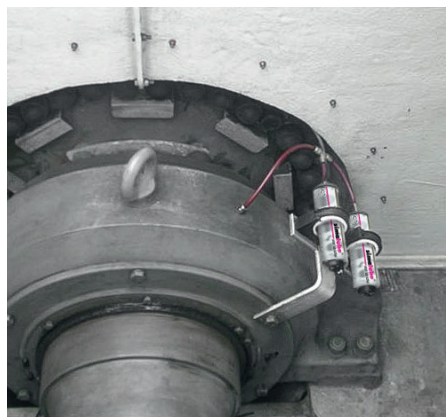

Deux graisseurs simalube de 250 ml graissent le palier principal d'une éolienne.

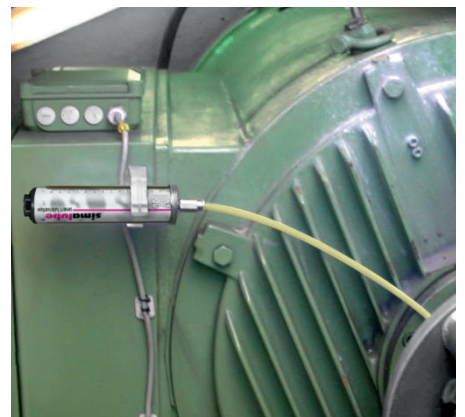

Grâce au graisseur simalube de 250 ml, le générateur est alimenté en continu avec la graisse jusqu'à 12 mois.

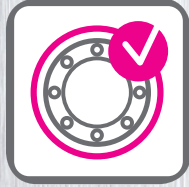
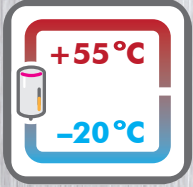
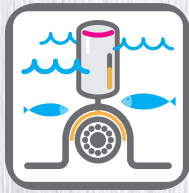
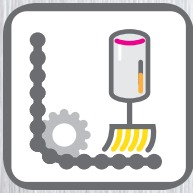

Domaines d'utilisation et avantages

Zones d'application du simalube pour les éoliennes:

- Ajustement de la lame du rotor système d'orientation des pales
- Couronnes de pale
- Générateur
- Système d'orientation de la nacelle
- Boîtes de vitesse
- Réglage du pitch
- Paliers principaux

Avantages des systèmes de lubrification simalube:

- Système de graissage reconnu dans l'industrie éolienne
- Réduction de la charge de service et des coûts d'entretien (la lubrification manuelle est supprimée, d'où moins de désagréments et un gain de temps massif)
- Il n'est pas nécessaire d'éteindre les machines pendant la maintenance
- Plus longue durée de vie des machines grâce à une lubrification continue et précise
- Flexibilité : les durées d'utilisation de 1 à 12 mois sont réglables sans paliers
- Pour chaque application, un seul type de graisseur est nécessaire, ce qui permet de réduire les coûts de stockage
- Une fois installés, les points de lubrification sont alimentés en lubrifiant, en toute fiabilité, et ne sont plus oubliés
- Grâce à un boîtier transparent, l'évolution du procédé de distribution peut être surveillée en tout temps (contrôle de la quantité)
- Disponible en cinq tailles: 15, 30, 60, 125 et 250 ml, plus multipoint
- Elimination simple et écologique (recyclable à 100%)
- Le système hermétiquement fermé empêche la pénétration de saleté (IP68)



Nous serions heureux de vous informer de la mise en œuvre des produits simalube pour les éoliennes.

Nos spécialistes disposent d'un savoir-faire hautement qualifié et vous montreront comment, grâce à la lubrification automatique, vous pouvez réduire vos coûts et prolonger la durée de vie des éoliennes.